

## 8A、700V N沟道增强型场效应管

### 描述

SVF8N70F N沟道增强型高压功率MOS场效应晶体管采用SL电子的F-Cell™平面高压VDMOS 工艺技术制造。先进的工艺及条状的原胞设计结构使得该产品具有较低的导通电阻、优越的开关性能及很高的雪崩击穿耐量。

该产品可广泛应用于 AC-DC 开关电源，DC-DC 电源转换器，高压 H 桥 PWM 马达驱动。

### 特点

- \* 8A, 700V,  $R_{DS(on)}$ (典型值)=0.95Ω@ $V_{GS}=10V$
- \* 低栅极电荷量
- \* 低反向传输电容
- \* 开关速度快
- \* 提升了  $dv/dt$  能力

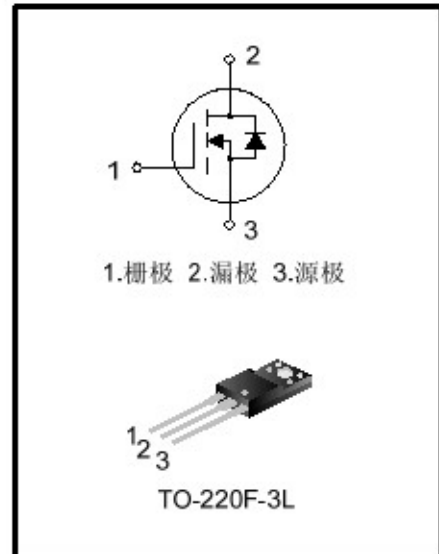

### 命名规则

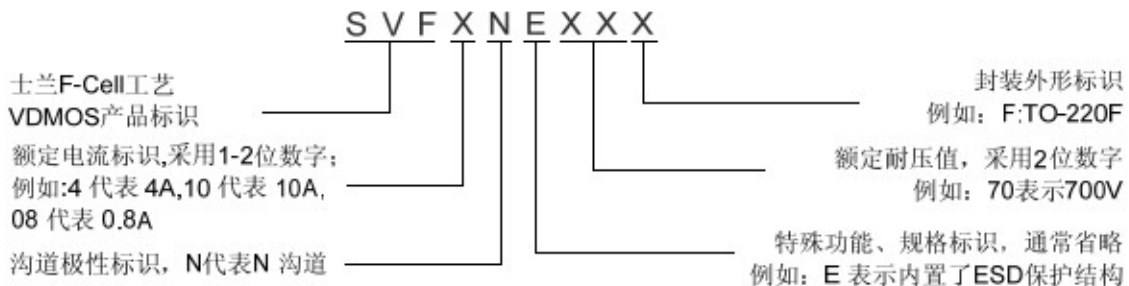

### 产品规格分类

产品名称	封装形式	打印名称	材料	包装形式
SVF8N70F	TO-220F-3L	SVF8N70F	无铅	料管



# SVF8N70F 说明书

## 极限参数(除非特殊说明, $T_c=25^\circ\text{C}$ )

参数名称	符号	参数范围	单位
漏源电压	$V_{DS}$	700	V
栅源电压	$V_{GS}$	$\pm 30$	V
漏极电流	$I_D$	$T_c=25^\circ\text{C}$	8.0
		$T_c=100^\circ\text{C}$	5.1
漏极冲击电流	$I_{DM}$	32.0	A
耗散功率 ( $T_c=25^\circ\text{C}$ ) - 大于 $25^\circ\text{C}$ 每摄氏度减少	$P_D$	52	W
		0.42	$\text{W}/^\circ\text{C}$
单脉冲雪崩能量 (注 1)	$E_{AS}$	632	mJ
工作结温范围	$T_J$	$-55\sim+150$	$^\circ\text{C}$
贮存温度范围	$T_{stg}$	$-55\sim+150$	$^\circ\text{C}$

## 热阻特性

参数名称	符号	参数范围	单位
芯片对管壳热阻	$R_{\theta JC}$	2.40	$^\circ\text{C}/\text{W}$
芯片对环境的热阻	$R_{\theta JA}$	120	$^\circ\text{C}/\text{W}$

## 电性参数(除非特殊说明, $T_c=25^\circ\text{C}$ )

参数名称	符号	测试条件	最小值	典型值	最大值	单位
漏源击穿电压	$BBV_{DSS}$	$V_{GS}=0\text{V}, I_D=250\mu\text{A}$	700	--	--	V
漏源漏电流	$I_{DSS}$	$V_{DS}=700\text{V}, V_{GS}=0\text{V}$	--	--	1.0	$\mu\text{A}$
栅源漏电流	$I_{GSS}$	$V_{GS}=\pm 30\text{V}, V_{DS}=0\text{V}$	--	--	$\pm 100$	nA
栅极开启电压	$V_{GS(th)}$	$V_{GS}=V_{DS}, I_D=250\mu\text{A}$	2.0	--	4.0	V
导通电阻	$R_{DS(on)}$	$V_{GS}=10\text{V}, I_D=4.0\text{A}$	--	0.95	1.2	$\Omega$
输入电容	$C_{iss}$	$V_{DS}=25\text{V}, V_{GS}=0\text{V},$ $f=1.0\text{MHz}$	--	1202.3	--	pF
输出电容	$C_{oss}$		--	199.0	--	
反向传输电容	$C_{rss}$		--	3.6	--	
开启延迟时间	$t_{d(on)}$	$V_{DD}=350\text{V}, I_D=8.0\text{A},$ $R_G=25\Omega$ (注 2,3)	--	33.87	--	ns
开启上升时间	$t_r$		--	55.07	--	
关断延迟时间	$t_{d(off)}$		--	66.00	--	
关断下降时间	$t_f$		--	37.00	--	
栅极电荷量	$Q_g$	$V_{DS}=560\text{V}, I_D=8.0\text{A},$ $V_{GS}=10\text{V}$ (注 2,3)	--	21.67	--	nC
栅极-源极电荷量	$Q_{gs}$		--	6.09	--	
栅极-漏极电荷量	$Q_{gd}$		--	7.60	--	

**源-漏二极管特性参数**

参数名称	符号	测试条件	最小值	典型值	最大值	单位
源极电流	$I_S$	MOS 管中源极、漏极构成的	--	--	8.0	A
源极脉冲电流	$I_{SM}$	反偏 P-N 结	--	--	32.0	
源-漏二极管压降	$V_{SD}$	$I_S=8.0A, V_{GS}=0V$	--	--	1.4	V
反向恢复时间	$T_{rr}$	$I_S=8.0A, V_{GS}=0V,$ $di/dt=100A/\mu s$	--	365	--	ns
反向恢复电荷	$Q_{rr}$		--	3.4	--	$\mu C$

注:

1.  $L=30mH, I_{AS}=5.80A, V_{BD}=140V, R_G=25\Omega$ , 开始温度  $T_J=25^\circ C$ ;
2. 脉冲测试: 脉冲宽度 $\leq 300\mu s$ , 占空比 $\leq 2\%$ ;
3. 基本不受工作温度的影响。

**典型特性曲线**

图1. 输出特性



图2. 传输特性



图3. 导通电阻 vs. 漏极电流

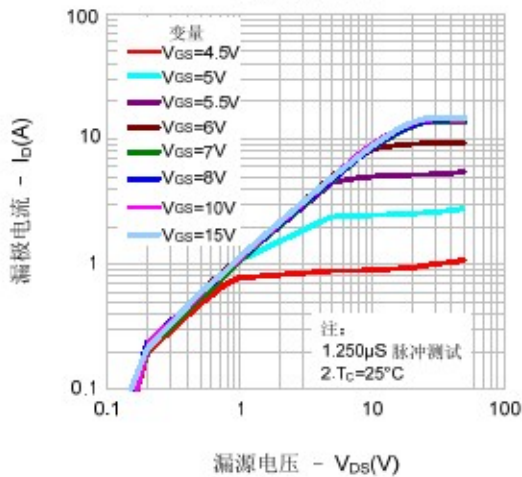

图4. 体二极管正向压降 vs. 源极电流、温度

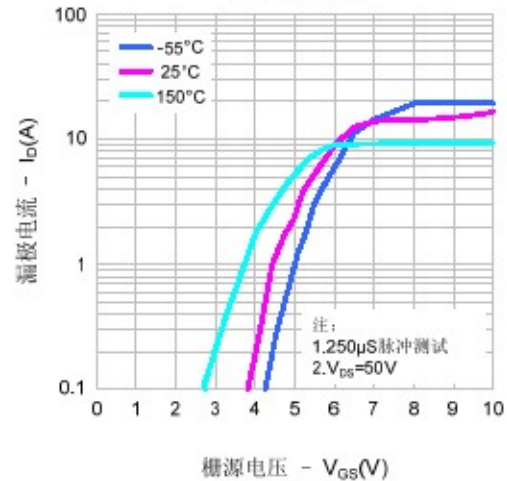

典型特性曲线 (续)

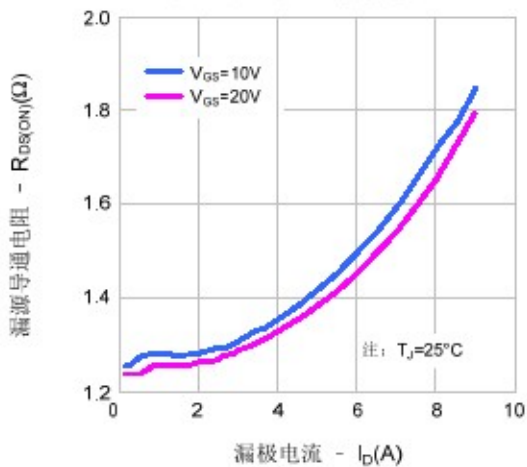
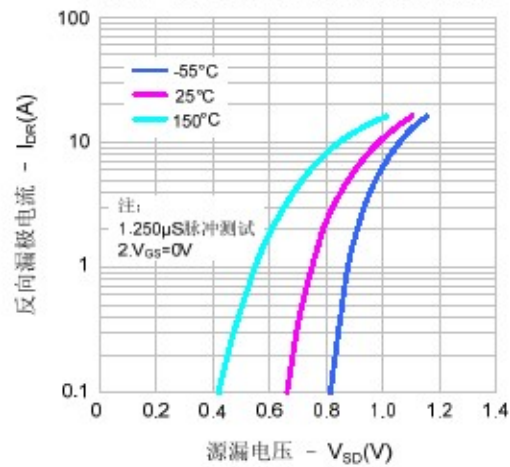
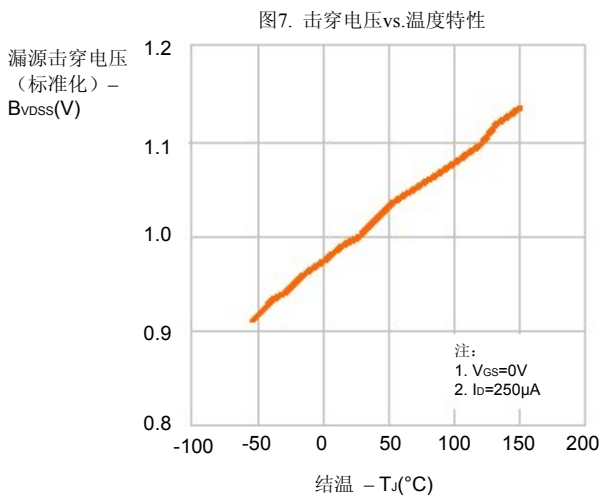
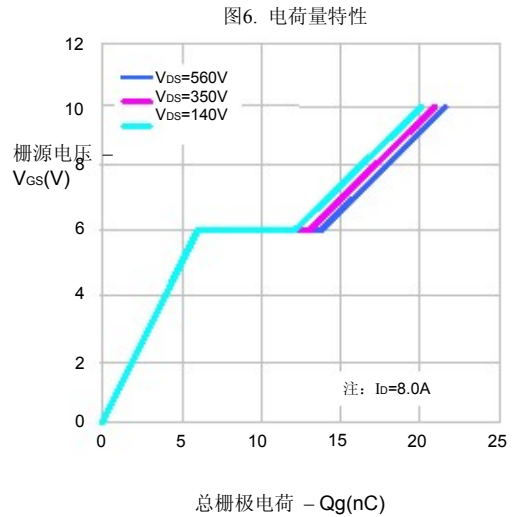
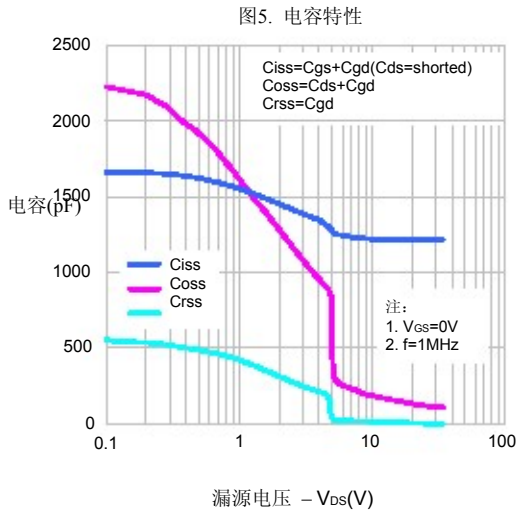

漏源导通电阻  
(标准化) -  $R_{DS(ON)}(\Omega)$

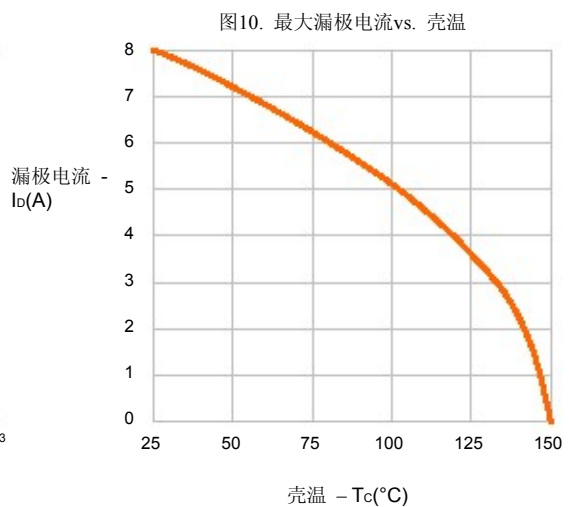
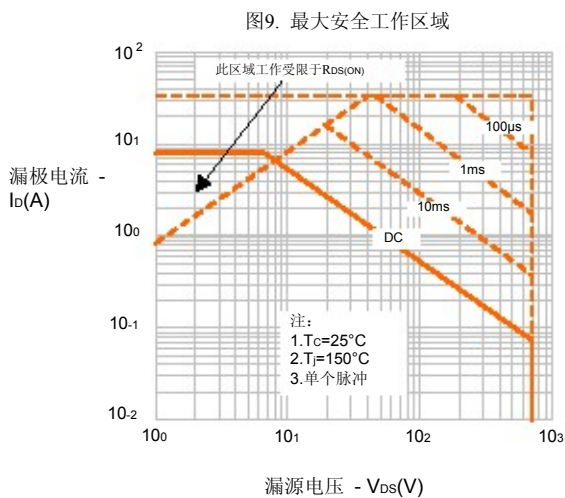
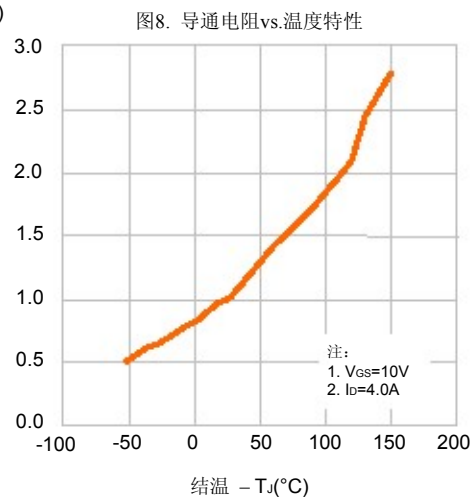

典型测试电路

栅极电荷量测试电路及波形图

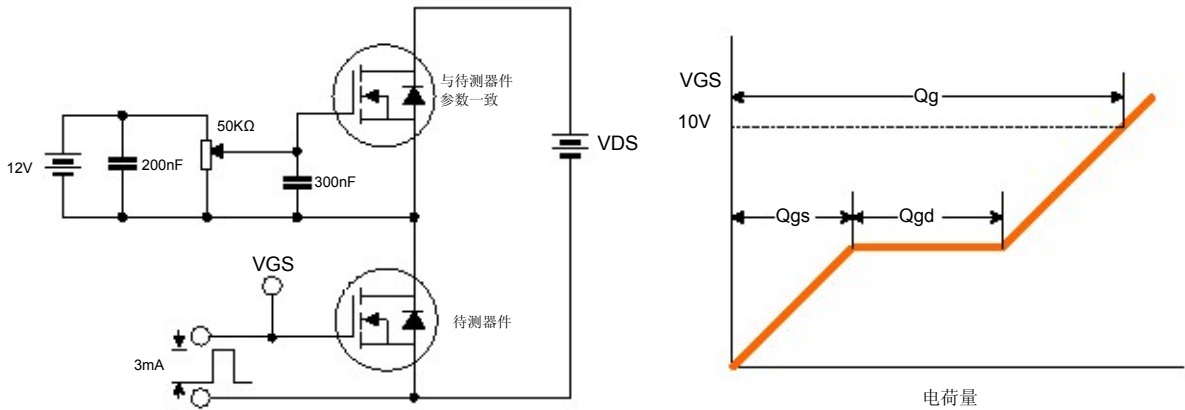

开关时间测试电路及波形图

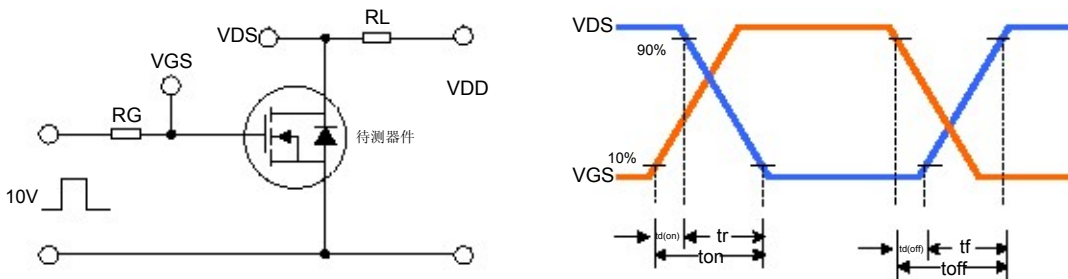

EAS测试电路及波形图

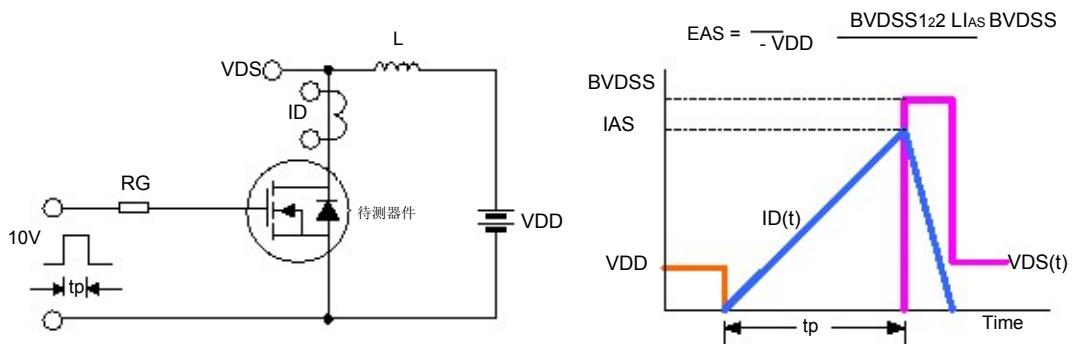

封装外形图

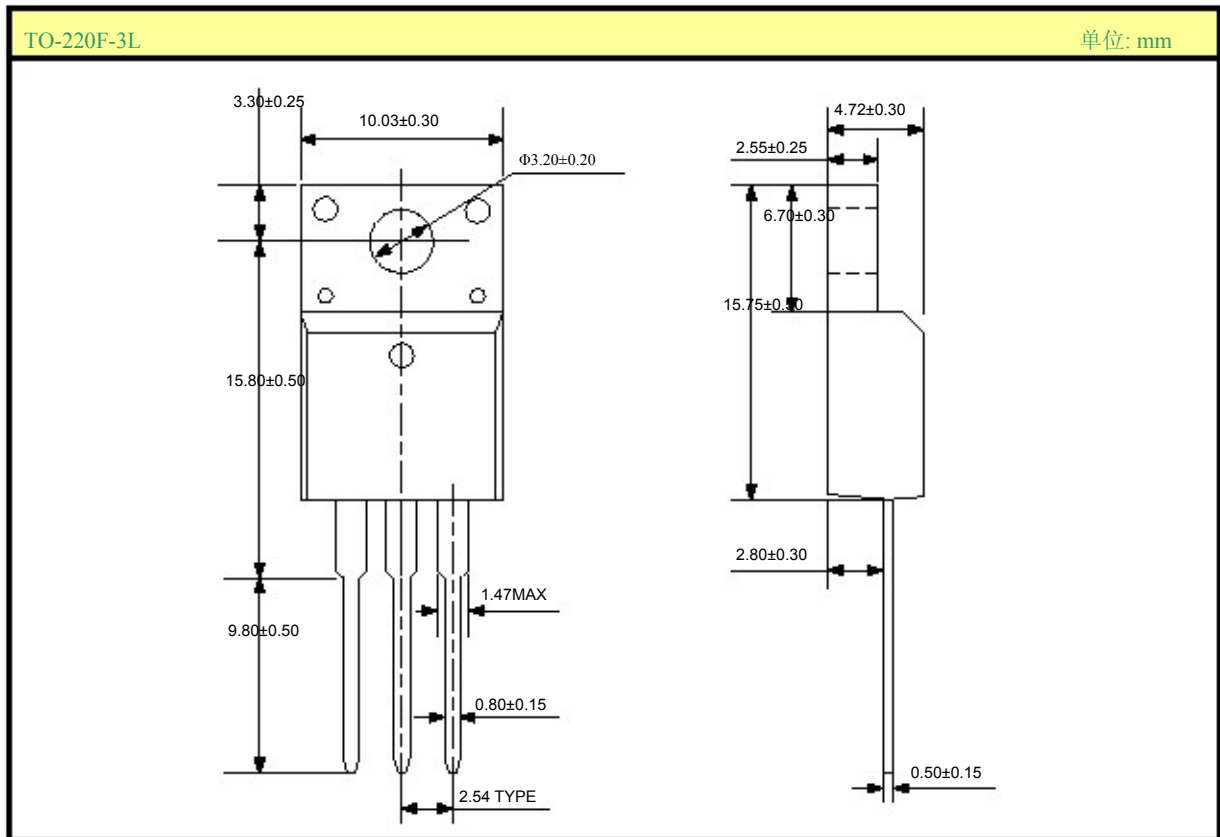

声明:

- SL保留说明书的更改权, 恕不另行通知! 客户在下单前应获取最新版本资料, 并验证相关信息是否完整和最新。
- 任何半导体产品特定条件下都有一定的失效或发生故障的可能, 买方有责任在使用 Silan 产品进行系统设计和整机制造时遵守安全标准并采取安全措施, 以避免潜在失败风险可能造成人身伤害或财产损失情况的发生!
- 产品提升永无止境, 我公司将竭诚为客户提供更优秀的产品!



附：

修改记录：

日期	版本号	描 述	页码
2011.03.22	1.0	原版	
2011.09.09	1.1	修改“封装外形图”	

**SL一级授权总代理：昆山东森微电子有限公司**

**手机：15950933050**

**电话：0512-50710709**

**传真：0512-50111209**

**MSN：wei\_126@hotmail.com**

**Q Q：41086900**

**网站：http://www.ksmcu.com**