

## 8A、800V N沟道增强型场效应管

### 描述

SVF8N80T/F N沟道增强型高压功率MOS场效应晶体管采用SL电子F-Cell™平面高压VDMOS 工艺技术制造。先进的工艺及条状的原胞设计结构使得该产品具有较低的导通电阻、优越的开关性能及很高的雪崩击穿耐量。

该产品可广泛应用于 AC-DC 开关电源, DC-DC 电源转换器, 高压 H 桥 PWM 马达驱动。

### 特点

- \* 8A, 800V,  $R_{DS(on)}$ (典型值)=1.42Ω@ $V_{GS}=10V$
- \* 低栅极电荷量
- \* 低反向传输电容
- \* 开关速度快
- \* 提升了  $dv/dt$  能力

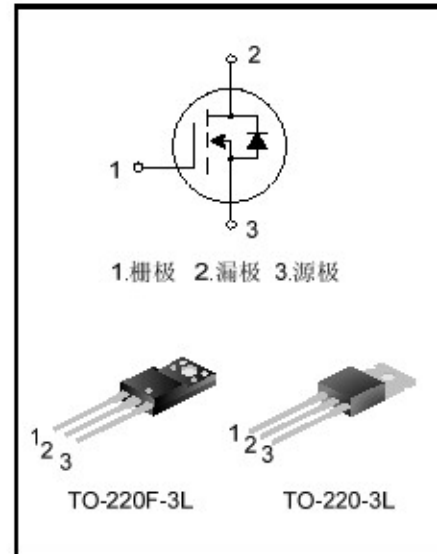

### 命名规则

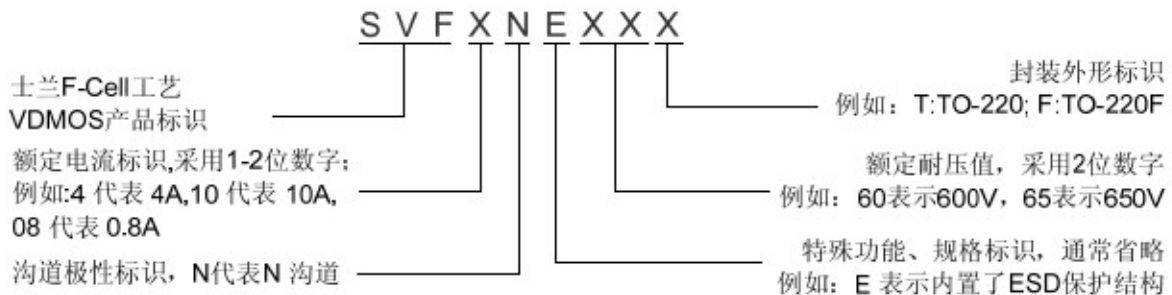

### 产品规格分类

产品名称	封装形式	打印名称	材料	包装
SVF8N80T	TO-220-3L	SVF8N80T	无铅	料管
SVF8N80F	TO-220F-3L	SVF8N80F	无铅	料管



## 极限参数(除非特殊说明, TC=25°C)

参 数	符号	参数范围		单位
		SVF8N80T	SVF8N80F	
漏源电压	$V_{DS}$	800		V
栅源电压	$V_{GS}$	$\pm 30$		V
漏极电流	$I_D$	8.0		A
		5.1		
漏极脉冲电流	$I_{DM}$	32.0		A
耗散功率 (TC=25°C) - 大于 25°C 每摄氏度减少	$P_D$	178	57	W
		1.42	0.46	W/°C
单脉冲雪崩能量 (注 1)	$E_{AS}$	534		mJ
工作结温范围	$T_J$	$-55 \sim +150$		°C
贮存温度范围	$T_{stg}$	$-55 \sim +150$		°C

## 热阻特性

参 数	符号	参数范围		单位
		SVF8N80T	SVF8N80F	
芯片对管壳热阻	$R_{\theta JC}$	0.70	2.19	°C/W
芯片对环境的热阻	$R_{\theta JA}$	62.5	120	°C/W

## 电性参数(除非特殊说明, TC=25°C)

参 数	符号	测试条件	最小值	典型值	最大值	单位
漏源击穿电压	$BBV_{DSS}$	$V_{GS}=0V, I_D=250\mu A$	800	--	--	V
漏源漏电流	$I_{DSS}$	$V_{DS}=800V, V_{GS}=0V$	--	--	1.0	$\mu A$
栅源漏电流	$I_{GSS}$	$V_{GS}=\pm 30V, V_{DS}=0V$	--	--	$\pm 100$	nA
栅极开启电压	$V_{GS(th)}$	$V_{GS}=V_{DS}, I_D=250\mu A$	2.0	--	4.0	V
导通电阻	$R_{DS(on)}$	$V_{GS}=10V, I_D=4.0A$	--	1.42	1.55	$\Omega$
输入电容	$C_{iss}$	$V_{DS}=25V, V_{GS}=0V, f=1.0MHz$	--	1083	--	pF
输出电容	$C_{oss}$		--	103	--	
反向传输电容	$C_{rss}$		--	5.8	--	
开启延迟时间	$t_{d(on)}$	$V_{DD}=400V, R_G=25\Omega, I_D=8.0A$ (注 2, 3)	--	30.33	--	ns
开启上升时间	$t_r$		--	67.0	--	
关断延迟时间	$t_{d(off)}$		--	58.0	--	
关断下降时间	$t_f$		--	38.33	--	
栅极电荷量	$Q_g$	$V_{DS}=640V, I_D=8.0A, V_{GS}=10V$ (注 2, 3)	--	24.62	--	nC
栅极-源极电荷量	$Q_{gs}$		--	7.26	--	
栅极-漏极电荷量	$Q_{gd}$		--	8.97	--	



## 源-漏二极管特性参数

参 数	符号	测试条件	最小值	典型值	最大值	单位
源极电流	$I_S$	MOS 管中源极、漏极构成的反偏 P-N 结	--	--	8.0	A
源极脉冲电流	$I_{SM}$		--	--	32.0	
源-漏二极管压降	$V_{SD}$	$I_S=8.0A, V_{GS}=0V$	--	--	1.4	V
反向恢复时间	$T_{rr}$	$I_S=8.0A, V_{GS}=0V,$ $dI/dt=100A/\mu s$ (注 2)	--	310	--	ns
反向恢复电荷	$Q_{rr}$		--	0.53	--	$\mu C$

注:

1.  $L=30mH, I_{AS}=5.50A, V_{DD}=135V, R_G=25\Omega$ , 开始温度  $T_J=25^\circ C$ ;
2. 脉冲测试: 脉冲宽度 $\leq 300\mu s$ , 占空比 $\leq 2\%$ ;
3. 基本上不受工作温度的影响。



## 典型特性曲线

图1. 输出特性



图2. 传输特性



图3. 导通电阻 vs. 漏极电流和栅极电压

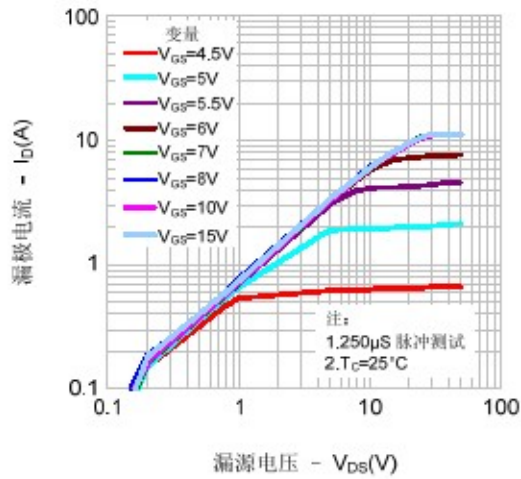

图4. 体二极管正向压降 vs. 漏极电流、温度

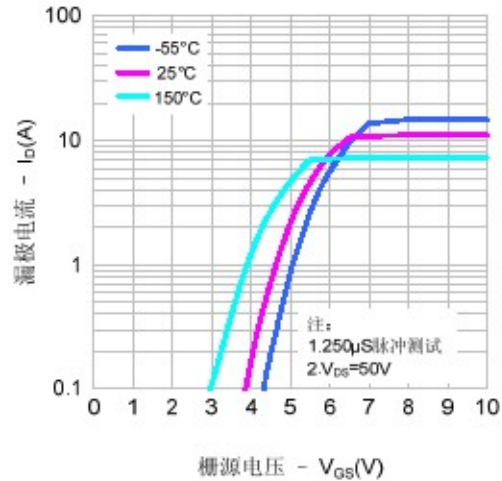

图5. 电容特性

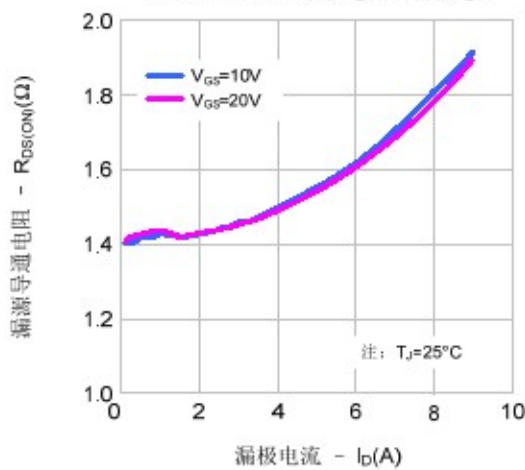

图6. 电荷量特性



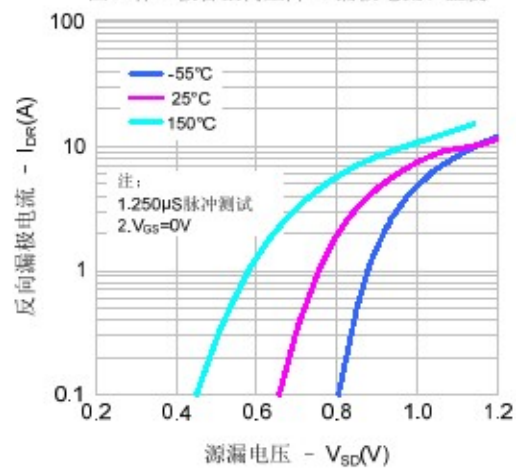

## 典型特性曲线 (续)

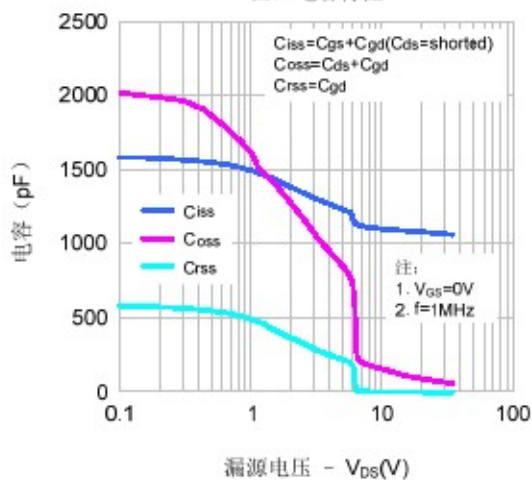
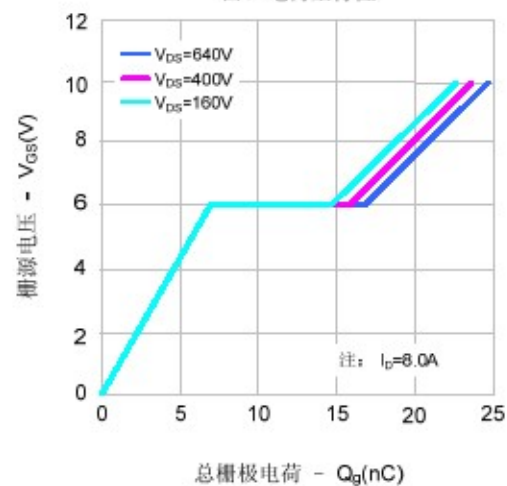
图7. 击穿电压vs.温度特性



图8. 导通电阻vs.温度特性



图9-1. 最大安全工作区域(SVF8N80T)

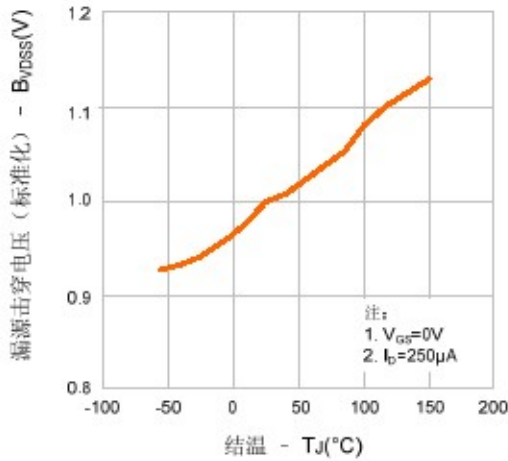

图9-2. 最大安全工作区域(SVF8N80F)

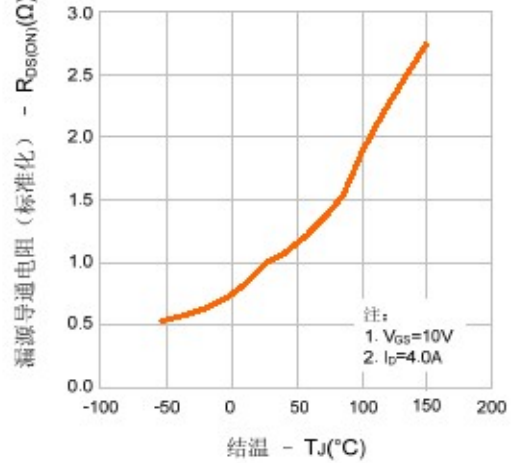

图 10. 最大漏极电流vs. 壳温



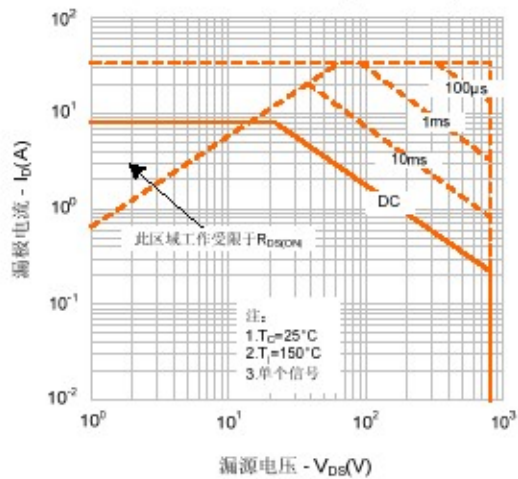

## 典型测试电路

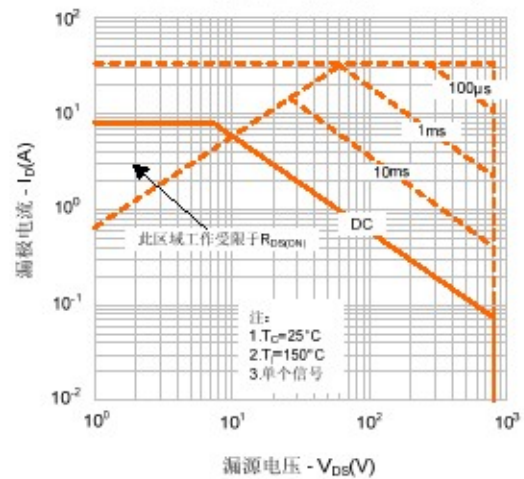
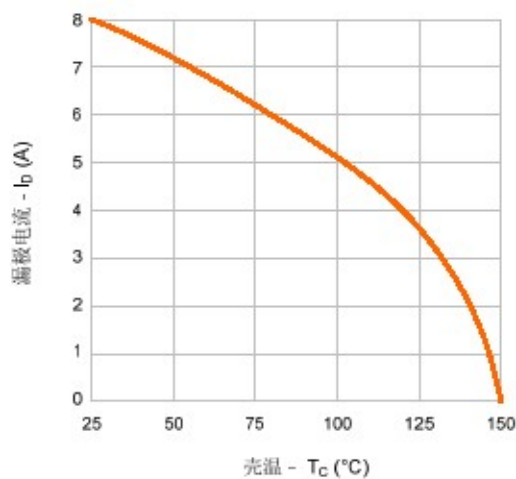
### 栅极电荷量测试电路及波形图

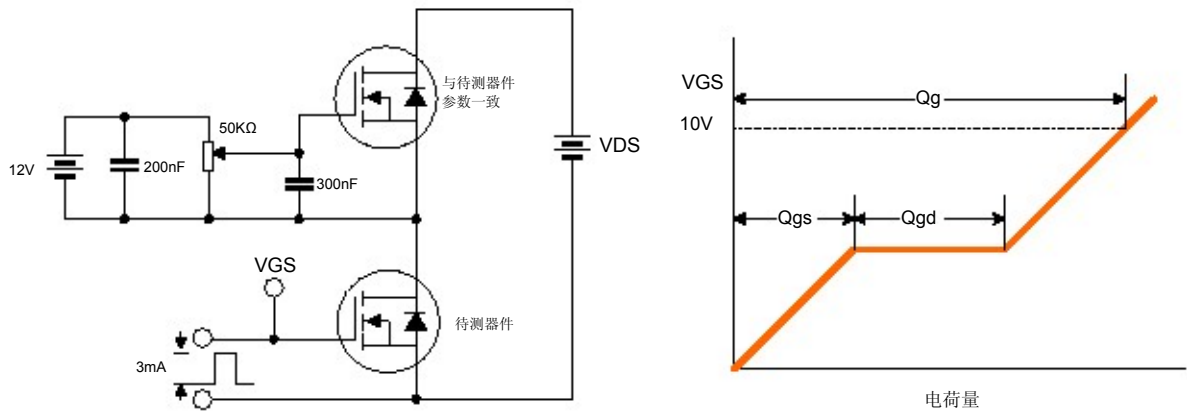

### 开关时间测试电路及波形图

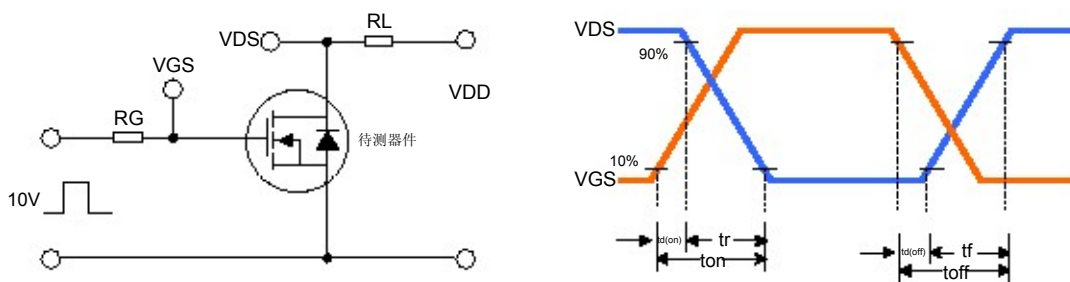

### EAS测试电路及波形图

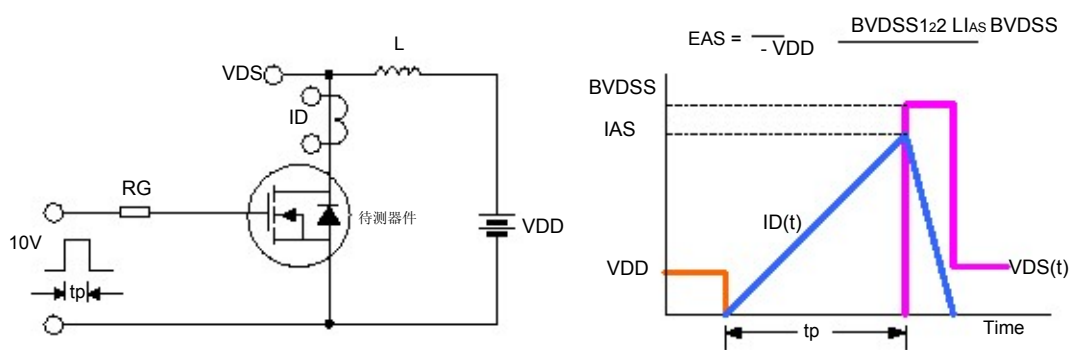



封装外形图

TO-220-3L

单位: mm

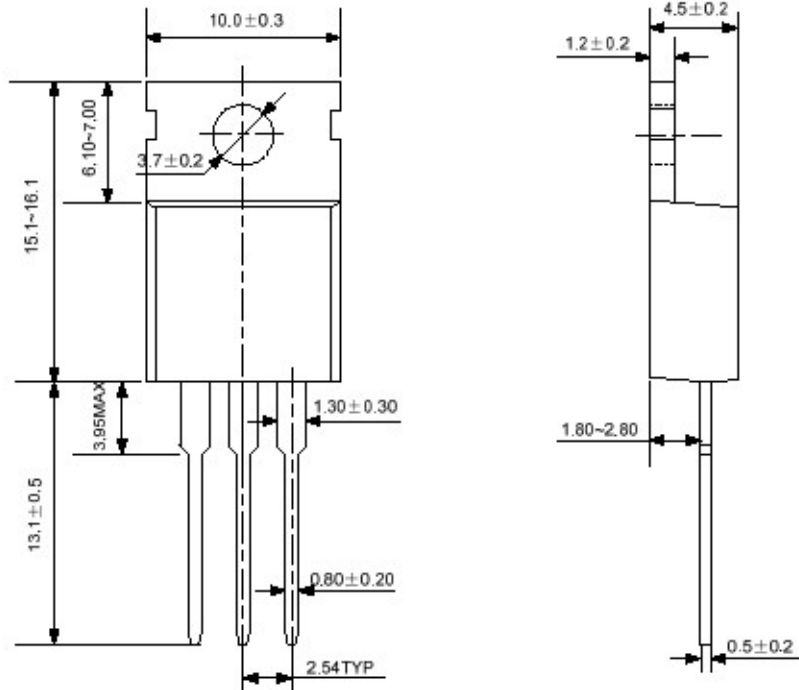

TO-220F-3L

单位: mm

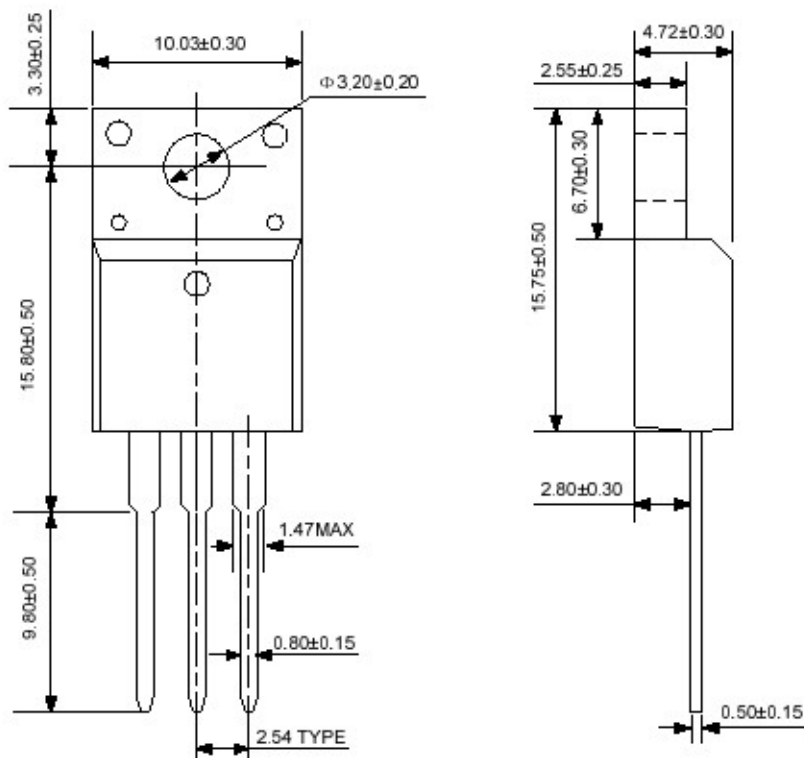



# SVF8N80T/F 说明书

声明:

- SL保留说明书的更改权, 恕不另行通知! 客户在下单前应获取最新版本资料, 并验证相关信息是否完整和最新。
- 任何半导体产品特定条件下都有一定的失效或发生故障的可能, 买方有责任在使用 Silan 产品进行系统设计和整机制造时遵守安全标准并采取安全措施, 以避免潜在失败风险可能造成人身伤害或财产损失情况的发生!
- 产品提升永无止境, 我公司将竭诚为客户提供更优秀的产品!

附:

修改记录:

日期	版本号	描 述	页码
2011.06.20	1.0	原版	
2011.09.13	1.1	修改“封装外形图”	

**SL一级授权总代理: 昆山东森微电子有限公司**

**手机: 15950933050**

**电话: 0512-50710709**

**传真: 0512-50111209**

**MSN: wei\_126@hotmail.com**

**Q Q: 41086900**

**网站: <http://www.ksmcu.com>**